

# Plexo-schakelaars en -wisselschakelaars

Referentie(s): 069905

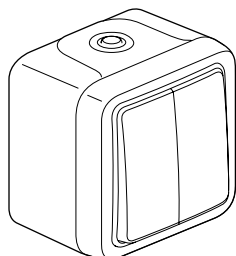

## INHOUDSOPGAVE Pagina

1. Technische specificaties	1
2. Assortiment	1
3. Plaatsing	1-2
4. Afmetingen	3
5. Algemene eigenschappen	3-4
6. Onderhoud	4
7. Uitrusting en accessoires	4
8. Conformiteit en goedkeuring	5

### 1. TECHNISCHE SPECIFICATIES

Systeem van waterdichte apparatuur dat bestemd is voor technische plaatsen in woningen en bedrijven (garages, kelders, parkeerterreinen, werkplaatsen en industriële keukens, ...), en voor buitenomgevingen (terrassen, tuinen, kampeerterrainen, ...).

Mechanismen voor verlichtingsbediening 10 AX - 250 V~, al dan niet met plaatsbepalingselementen (controlelampjes) of signaleringselementen (markeringen).

Alle licht- en verklikkerproducten worden met de lampen gemonteerd geleverd

Referenties 695 15 - 696 15: 6 AX - 250 V~

Omschrijving	Commerciële referenties	Eigenschappen	Aansluiting
<b>COMPLEET</b> 	069905	10 AX - 250 V~	Automatische aansluitklemmen

### 3. PLAATSING

#### 3.1 Opbouwbevestiging

- door de onderbehuizing op de houder vast te schroeven met behulp van 2 schroeven met een diameter van 3 mm tot 4 mm.

- Ter vervanging van de oude Plexo 55-serie

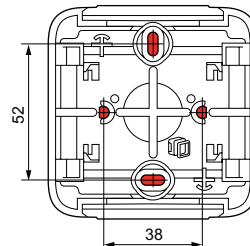
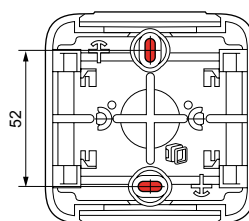

# Plexo-schakelaars en -wisselschakelaars

## 3. PLAATSING (vervolg)

### 3.2 Aansluiting op de geleiders

- Mechanismen met automatische aansluitklemmen

- 1 onderbreking
- 2 onderbrekingen

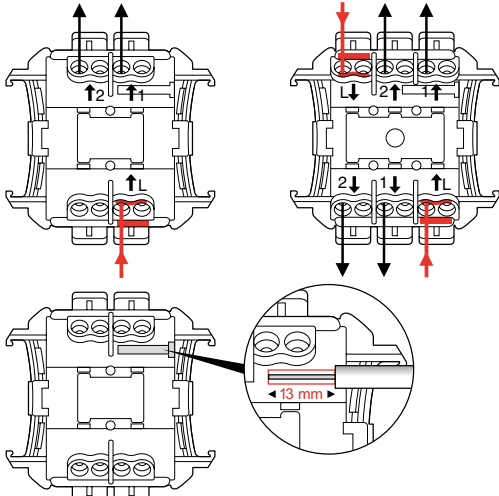

De noodzakelijke striplengte bedraagt 13 mm. Met een mal op het achtervlak van de sokkel gaat het strippen op de juiste lengte gemakkelijker. De aansluitklemmen hebben een capaciteit van 1,5 mm<sup>2</sup> tot 2,5 mm<sup>2</sup> (1 of 2 geleiders)

### 3.3 Aansluiting op de leidingen

Type leidingen :

- IRL : vroeger IRO, gladde onbuigzame isolatiebuis
- ICA : geringde, buigzame, soepele isolatiebuis
- ICTA : geringde, dwars elastische, buigzame, soepele isolatiebuis
- ICTL : gladde, dwars elastische, buigzame, soepele isolatiebuis

Kabels (voorbeelden) :

- stijve geleiders: U - 1000R2V 3G2,5
- soepele geleiders: H07 RN - F 3G2,5

Ø 16  
tot 25 mm

Type kabelinvoeren met membraan, 2 afneembare types.

- kabelinvoer met 1 uitgang, geleverd op doos met 1 element (bovenaan en onderaan)
- kabelinvoer met 1 uitgang, geleverd op doos met 2 elementen (bovenaan)
- kabelinvoer met 2 uitgangen, geleverd op doos met 2 elementen en 3 elementen (onderaan).

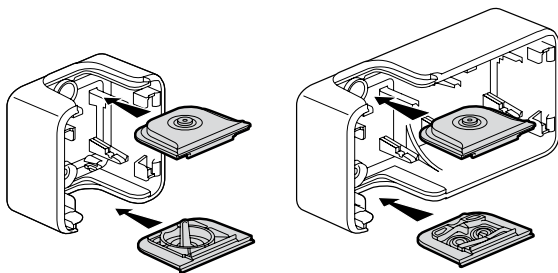

## 3. PLAATSING (vervolg)

### 3.3 Aansluiting op de leidingen (vervolg)

Ø 4 - Ø 15 mm

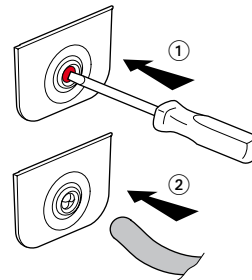

Ø 16/20/25 mm

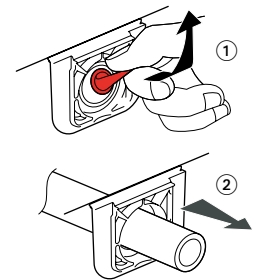

Ook verkrijgbaar als accessoires :

- 695 96 grijze kabelinvoer met 1 uitgang Ø tot 25 mm
- 695 99 grijze kabelinvoer met 2 uitgangen Ø tot 16 mm
- 696 46 witte kabelinvoer met 1 uitgang Ø tot 25 mm
- 696 49 witte kabelinvoer met 2 uitgangen Ø tot 16 mm

### 3.4 Assemblage

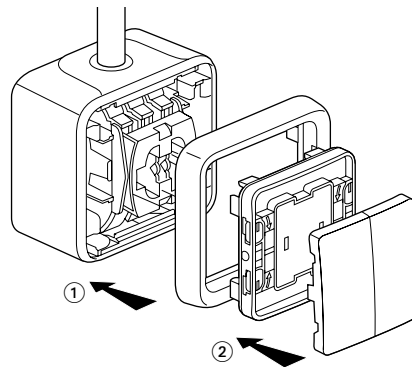

De IP55-vergrendeling van het voorgedeelte (deksel) op de doos gebeurt door vier keer een kwartslag te draaien.

De draairichting van elke kwartslag wordt aangewezen door een merkteken op het deksel.

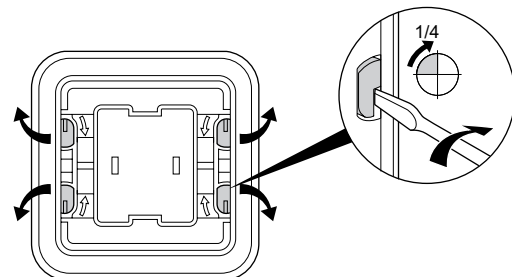

# Plexo-schakelaars en -wisselschakelaars

## 4. AFMETINGEN

Opbouwversie

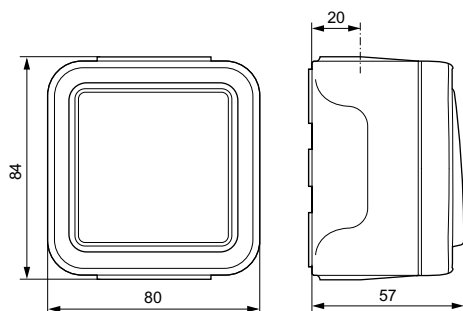

## 5. ALGEMENE EIGENSCHAPPEN

### 5.1 Mechanische eigenschappen

Beschermingsgraad:

- IP 55 IK 07

### 5.2 Materiaaleigenschappen

#### Materialen

Doos, houder: PP (gevuld met polypropyleen)

Plaat, pen: ABS (acrylbutadienstyreen)

Opzetstuk, sierstuk: PP+SEBS (styreenethyleenbutadienstyreen)

Mechanisme: PC (polycarbonaat)

### 5.3 Weerstand tegen chemische middelen

Gedrag

Aceton	-
Azijnsuur, 10 %	-
Azijnsuur, 30 %	+
Aminosulfonzuur	-
Boorzuur *	+
Broomwaterstofzuur, 47 %	-
Zoutzuur *	-
Chroomzuur	+
Citroenzuur *	+
Fluorwaterstofzuur *	-
Methaanzuur	-
Melkzuur *	+
Linolzuur	-
Maleïnezuur	+
Salpeterzuur, 30 %	-
Salpeterzuur, 50 %	-

Perchloorzuur, 10 %	+
Fenolsulfonzuur	-
Fosforzuur *	-
Zwavelzuur	+
Looizuur *	-
Wijnsteenzuur *	+
Ethylzuur	+
Isopropylalcohol	+
Methylalcohol (methanol)	-
Fenylethylalcohol, 100 %	-
Ammoniak	+
Baden voor galvanoplastiek :	
- Glanzilverbad	+
- Glanscadmiumbad	+
- Chroombad (50 °C)	+
- Koperbad (met kaliumcyanide)	+
- Koperbad (zuur)	+
- Afstripbad met chemisch verkoperen	+
- Messingbad	+
- Glansnikkelbad	+
Barium	
- Bariumchloride *	+
- Bariumhydroxide *	+
- Bariumnitraat *	-
Benzeen	-
Bier	+
Chloorkalk *	+
Kobaltchloride*	-
Koperchloride *	-
Ferrochloride *	-
Mangaanchloride	-
Mercurichloride *	-
Methyleenchloride	-
Chloorwater (vochtige gasvormige chloor)	-
Zeeewater	+
Mest	+
Epichloorhydrine	-
Zware benzine	-
Benzine	-
Terpentijnolie	-
Etherische oliën	+
Vlasolie	+
Smeerolie	+
Olie voor machines	+
Minerale olie	+
Paraffineolie	+
Visolie	+
Castorolie	+
Siliconenolie	+
Humus	+
Waterige zwavelwaterstof	+
Natriumhypochloriet, 10 %	+
Vruchtensap	+
Melk	+
Chloorhoudend wasmiddel	+
Margarine	+
Stookolie	+
Kwikzilver	+
Methylmethacrylaat	-
Zilvernitraat*	+
Kobaltnitraat*	+
Mangaannitraat *	+
Kwikzilvernitraat *	+
Nikkelnitraat*	+
Loodnitraat *	+
Petroleum, petroleumether	-
Silicaat (kalium, natrium)	+
Stroop (van bieten)	+
Natrium	
- Natriumacetaat*	+
- Natriumbromaat*	+
- CNatriumchloride* (zout)	+

# Plexo-schakelaars en -wisselschakelaars

## 5. ALGEMENE EIGENSCHAPPEN (vervolg)

### 5.3 Weerstand tegen chemische middelen (vervolg)

Bijtende soda, 40 % .....	+
Monomeerstyreen .....	-
Suiker .....	+
Trichloorethyleen .....	-
Urine .....	+
Wijn .....	+

\*alle concentraties in een waterige oplossing

### Verklaring : + bestendig - instabiliteit

Deze informatie is indicatief, waardoor ze geen verbintenis van onzentege kan uitmaken.

Neem met ons contact op voor alle specifieke toepassingen.

### 5.4 Weerstand tegen ultraviolette stralen

Geen noemenswaardige veranderingen na een test van 7 dagen met een bestralingsterkte van 550 W/m<sup>2</sup> (colorimetrische meting volgens Lab-methode).

### 5.5 Weerstand tegen zoute nevel : 7 dagen (168 u)

### 5.6 Elektrische eigenschappen

- Zelfdovendheid in overeenstemming met CEI 60695-2-11 : elementen (of onderdelen) die onderdelen onder spanning op hun plaats moeten houden: 850 °C

elementen (of onderdelen) die geen onderdelen onder spanning op hun plaats moeten houden: 650 °C

- Spanning - Stroomsterkte - Frequentie

10 AX-250 V 50 Hz in overeenstemming met NF EN 60669-1, NBN EN 60669-1 en CEI 60669-1

### 5.7 Klimaateigenschappen















Opslag- en gebruikstemperatuur: - 25 °C tot + 60 °C

## 6. ONDERHOUD

Oppervlakkige reiniging met een droge of in zeepwater gedrenkte doek. Gebruik geen aceton, teerverwijderingsmiddel of trichloorethyleen

Let op: wanneer u specifieke onderhoudsproducten wilt gebruiken, moet u deze eerst uitproberen.



## 7. UITRUSTING EN ACCESSOIRES

Omschrijving	Toepassingen	Réf.	Kleur
Etikethouder + etiket 	Etiket uit pvc 30/100 voor etikethouderproducten	694 91	
Groene fluorescentielamp 230 V 1 mA 	Enkel voor verlichte drukknop	694 96	
Groene fluorescentielamp 230 V 0,5 mA 	Lichtmarkering	694 97	
Oranje neonlamp 230 V 1 mA 	Indicatielampje	694 98	
Groene fluorescentielamp 12 V 15 mA 	Lichtmarkering	694 99	
Groene fluorescentielamp 12 V 20 mA 	Lichtmarkering	694 95	
Kabelinvoer met 1 uitgang 	Maakt een esthetische verbinding mogelijk tussen de behuizingen en de kabels met een diameter tot en met 16 mm	695 96 696 46	Grijs Wit
Kabelinvoer met 2 uitgangen 		695 99 696 49	Grijs Wit
Contourmal 	Maakt het mogelijk om de afstanden voor de bevestiging van alle behuizingen snel te markeren	695 97	
Stel van 4 stoppen 	Maakt het mogelijk om de bevestigingsgaten onderaan in de doos dicht te maken	695 98	Grijs
Pakkingbus voor meerdere kabels	(PG) Ø 7 - 14 mm	696 53	
Standaard spanklauw 	Kan worden gemonteerd op alle ingebouwde houders met 1 element, door gewoon te klemmen	849 00	
Lange spanklauw 		849 01	
Griffe 	Aanpasser om over te gaan van IK07 naar IK08 bij inbouwmontage	696 47	
Verbindingsklem 	Rechtstreekse aansluiting zonder gereedschap na het strippen van de stijve koperen geleiders. Capaciteit van de aansluitklemmen: 0,75 tot 2,5 mm <sup>2</sup>	343 22	

# Plexo-schakelaars en -wisselschakelaars

## 10. CONFORMITEIT EN GOEDKEURING

- Producten gerealiseerd in overeenstemming met de volgende normen:
  - Franse norm NF EN 60669-1
  - Belgische norm NBN EN 60669-1
  - Internationale norm CEI 60669-1
- NF USE-certificaat in overeenstemming met NF EN 60669-1

Kwaliteitsmerken	Normen	Certificaat nr.
	NF EN 60669-1	27/11/2007
	EN 60669-1	31/05/2007